

# CAPÍTULO



# 04



## Soluciones PLV

SOLUCIONES PLV	166 - 175
TIRAS DE BALDA PARA LINEAL	176
FRENTEADORES PROMOCIONALES	177
SEPARADOR POINT CLIP®	178
EXPOSITORES DE SOBREMESA	179 - 185
BANDEJAS TERMOCORFORMADAS	186
ESQUINERO CUBREPALET PLV BOX	187
ENMARCACIÓN DE PRODUCTO	188
TIRA POR IMPULSO PROMOSTRIP	189
LOCALIZACIÓN AÉREA	190
IMPRESIÓN LENTICULAR	191
EXPOSITORES	192 - 197
EXPOSITORES A MEDIDA	198
EXPOSITORES JAMONEROS	199
EXPOSITORES ESTÁNDAR	200 - 203
TOTEMS - CUBREALARMAS	204 - 205
ELEMENTOS PROMOCIONALES	206 - 212

# SOLUCIONES PLV

Ideadas para captar la atención de tu marca dentro del espacio comercial. Estas llamadas te ayudarán a tener presencia mejorando la potencia de la marca para asentarse en la memoria fotográfica del cliente. La imagen de marca se potencia y se hace presente dentro del establecimiento.

Disponemos de mucha experiencia en este sector. A continuación, te mostramos soluciones PLV y otros soportes, displays y acabados que te ayudarán a potenciar esta imagen de marca que necesitas. Fabricados en serigrafía u *offset*, en diversos materiales, a 1 o 2 caras, termoconformados con relieve, multitud de sistemas de fijación, campañas temporales promocionales etc.





STOPPERS/  
PROMO STOPPERS



Elementos publicitarios que sobresalen del lineal donde están colocados los productos a promocionar.

A 2 caras, permiten una visión lateral de la ubicación del producto. Formas, materiales y tamaños según las necesidades de cada cliente.

«Se pueden utilizar diferentes tipos de fijaciones.»

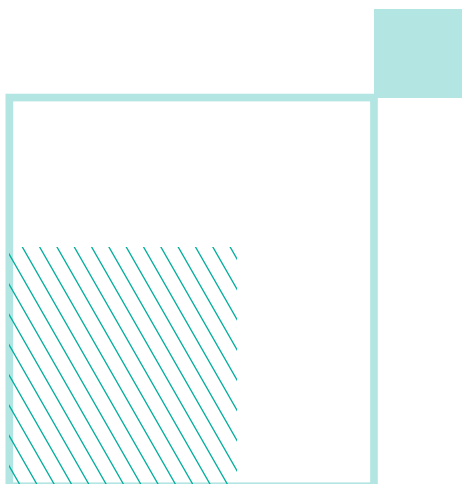

«Disponemos de una amplia gama de troqueles standard disponibles.»



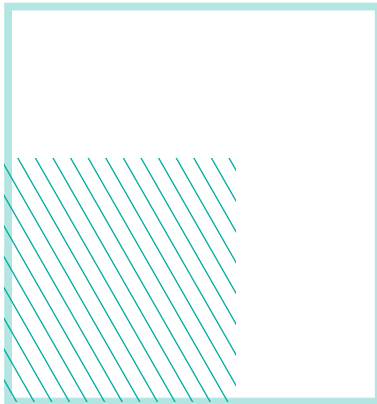

«Troquelado a medida para garantizar exclusividad y cubrir tus necesidades de marca. ¡Cualquier forma es posible!»



PROMOSTOPPER «Producto exclusivo»  
Garantiza la perfecta sujeción sin fijaciones



«Opcionalmente con ventana portaprecios»

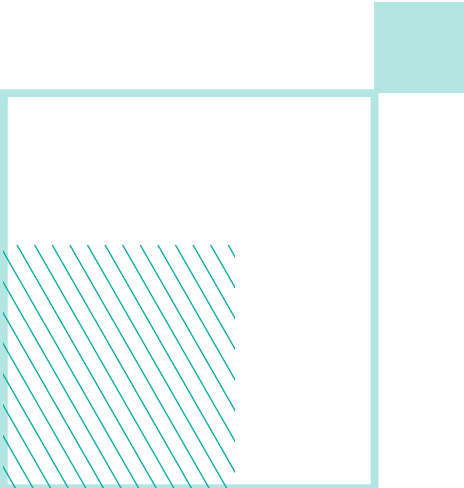

«Con el sistema de pestaña desplegable patentado garantizamos su perfecta fijación al etiquetero».



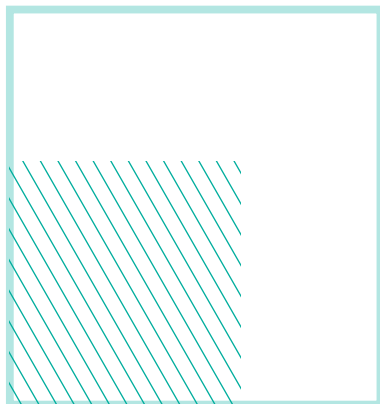

«Adaptamos los productos al facing que necesitas.»



«Diferentes modelos para etiqueteros electrónicos, cuentan con una rápida y sencilla manipulación en el montaje.»



«Posibilidad de acoplar a diferentes perfiles: bisagra, con adhesivo o LINK -UP® para garantizar una buena fijación al perfil.»

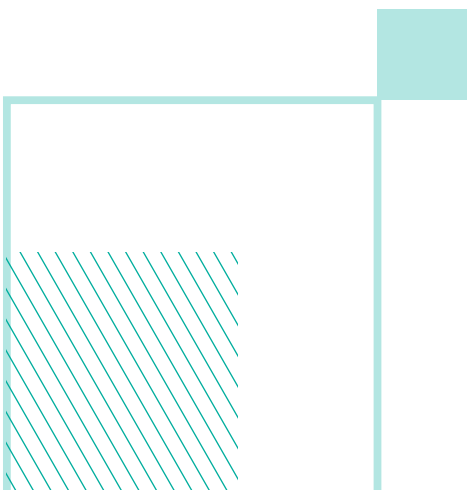

«Stoppers oscilantes con diferentes sistemas de colocación: adhesivo, imán, etc.»





## BANDEROLAS

Las banderolas verticales logran un efecto de orden dentro del lineal, conseguimos así acotar las familias y facilitar la localización del producto a los potenciales clientes de una forma sencilla, efectiva y económica. Posibilidad de distintas formas, tamaños y materiales.





EJEMPLO DE SEÑALIZACIÓN DE MARCA KADŌ

● Localización aérea

● Separadores

● Letras fresadas

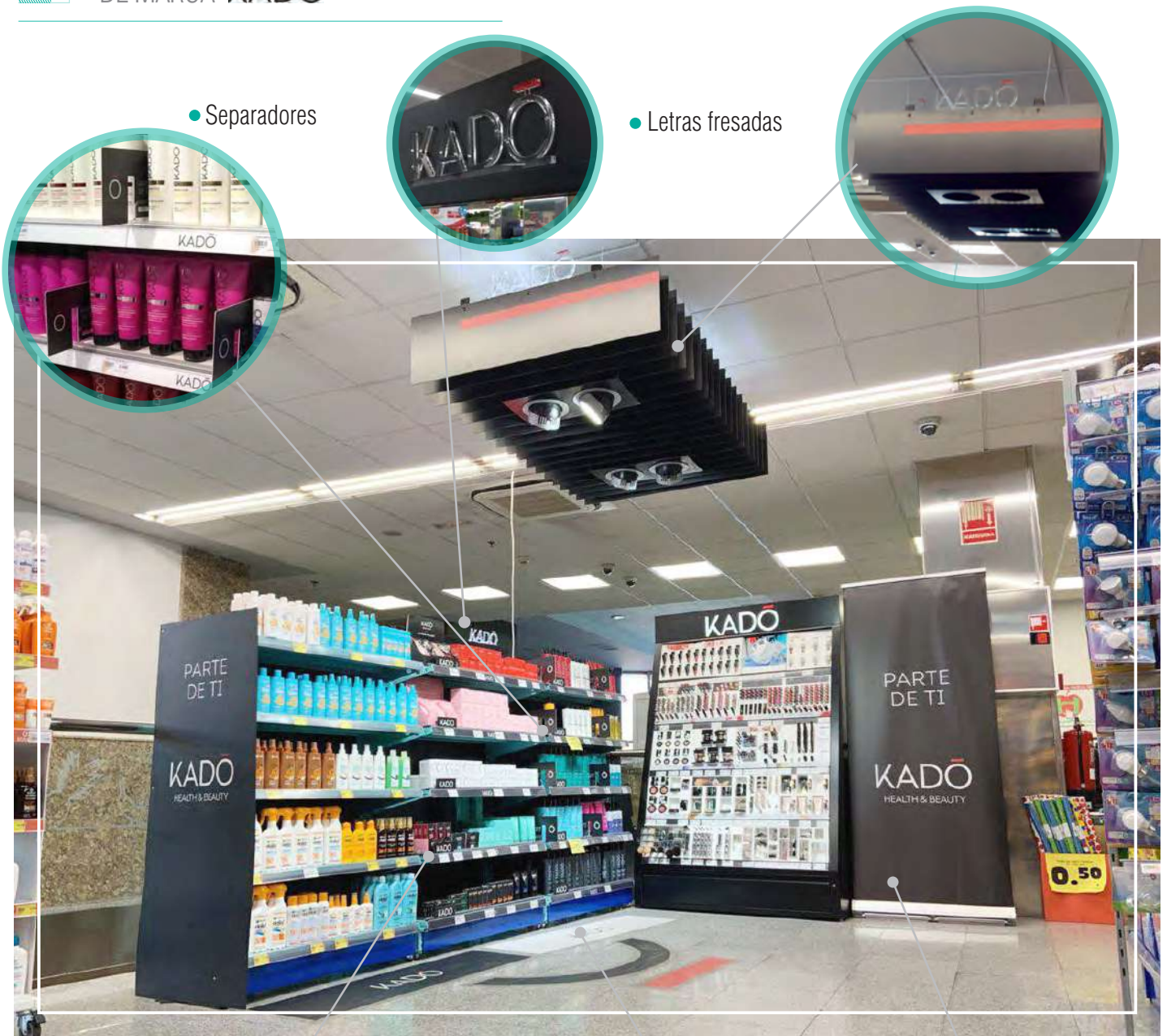

● Vinilos suelo

● Roll-up



● Tiras de balda  
● Indicador de marca sobre mantel plegado



● Enmarcación de producto





## PORTAFOLLETOS PROMOCIONAL

Ideales para campañas temporales. Varias modalidades de fijación en función del lugar en el que se vaya a colocar.



## VINILO ESPECIAL PARA SUELO

Es una solución perfecta y muy visual para la promoción de productos como para eventos o ambientación en tienda.



«Además, tiene un laminado especial antideslizante que cuenta con seguro de responsabilidad civil.»



## ISLAS PROMOCIONALES

Crea tu propio espacio autónomo dentro de la sala de venta.



## CABECERAS

Garantizan la visualización de los productos a resaltar en ofertas puntuales. Con diferentes variantes para indicar precios, fotos del producto, etc.

«Hemos realizado campañas en punto de venta para grandes y medianas superficies en toda España.»

# TIRAS DE BALDA PARA LINEAL

Con su imagen, potencian, acotan y ambientan el espacio a delimitar dentro del lineal, facilitando la rápida localización del producto por parte del cliente.



TIRAS EN PLANO  
O EN ROLLO,  
EN FUNCIÓN DE  
CANTIDADES



## FRENTEADORES PROMOCIONALES

Mejoran la visión de la marca y acotan su espacio dentro del lineal. Facilitan la localización del producto, además de evitar visualmente la rotura de stock.

«¡ DIVERSAS  
OPCIONES DE  
MATERIALES !»



**SEPARADOR**  
POINT-CLIP®



Cuenta con un sistema de fijación ideal para campañas de lanzamiento o promociones especiales. Imprima a todo color y con la forma deseada, incluso para pequeñas cantidades.

«La acotación más adecuada a su producto de alimentación, perfumerías, estancos, farmacias y cualquier negocio provisto de carriles-guía.»



«Posibilidad de personalizar tanto la forma como la gráfica. Elección entre multitud de materiales según tus necesidades.»



**SOLICITA**  
**MUESTRAS**  
**¡SIN COMPROMISO!**



## EXPOSITORES DE SOBREMESA

Diferentes modelos de sobremesa ideales para situarse en múltiples localizaciones como estanterías, mostradores, etc. Gran variedad de materiales: metal, plásticos, maderas...

Personalizados con tu imagen, fabricados a medida y según tus necesidades.



## ► SOLUCIONES PLV - EXPOSITORES DE SOBREMESA

### DISPLAY TABLE TENT

Podrás encontrar una gran cantidad de modelos para elegir el que más se ajuste a tus necesidades.

Son perfectos para colocar en tu negocio de cara al público o en stands, mostradores de ferias o congresos.



«Gran variedad de tamaños, materiales y configuraciones.»



«Totalmente personalizables, para que se ajusten a tus objetivos.»





SOPORTE CREATIVIDAD/PORTAPRECIOS  
INCLINADO HORIZONTAL

CARACTERÍSTICAS				
A	B	Color	Ref.	Uds. p/caja
60 mm	90 mm	TRANSP. ○	V0500800869	50
65 mm	105 mm	TRANSP. ○	V0500803200	200
148 mm	210 mm	TRANSP. ○	V0500804409	50
210 mm	297 mm	TRANSP. ○	V0500802763	50

DIN A5  
DIN A4

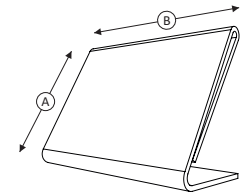

Material: Metacrilato o PET  
Personalizable: Sí



SOPORTE CREATIVIDAD/PORTAPRECIOS  
VERTICAL (VISIBILIDAD A 2 CARAS)

CARACTERÍSTICAS				
A	B	Color	Ref.	Uds. p/caja
60 mm	90 mm	TRANSP. ○	V0500800883	50
297 mm	210 mm	TRANSP. ○	V0500804446	25
420 mm	297 mm	TRANSP. ○	V0500806488	10

DIN A4  
DIN A3

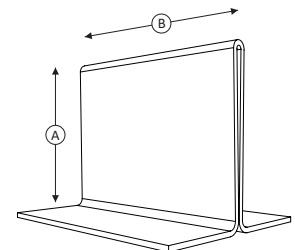

Material: Metacrilato o PET  
Personalizable: Sí



SOPORTE CREATIVIDAD/PORTAPRECIOS  
INCLINADO VERTICAL

CARACTERÍSTICAS				
A	B	Color	Ref.	Uds. p/caja
155 mm	105 mm	TRANSP. ○	V0500800882	100
210 mm	148 mm	TRANSP. ○	V0500800878	50
297 mm	210 mm	TRANSP. ○	V0500802626	50
420 mm	297 mm	TRANSP. ○	V0500802706	25

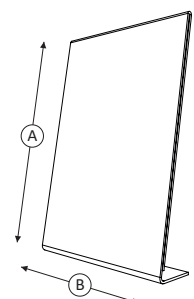

Material: Metacrilato o PET  
Personalizable: Sí

**SOPORTE CREATIVIDAD / PORTAPRECIOS**  
VERTICAL (VISIBILIDAD A 2 CARAS)

- Posibilidad de fijar la base con adhesivo o imán.

CARACTERÍSTICAS				
A	B	Color	Ref.	Uds. p/caja
285 mm	180 mm	TRANSP. ○	V0500100881	24

**Material:** Metacrilato o PET

**Personalizable:** Sí

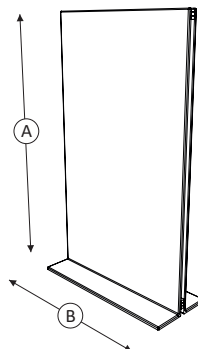

**SOPORTE CREATIVIDAD / PORTAPRECIOS**  
VERTICAL CON IMÁN (VISIBILIDAD A 2 CARAS)

- Posibilidad de impresión sobre el material.
- Incluye patillas de 55 mm. (Con imán)

CARACTERÍSTICAS				
A	B	Color	Ref.	Uds. p/caja
300 mm	210 mm	TRANSP. ○	A040010	25

**Material:** Metacrilato o PET

**Personalizable:** Sí

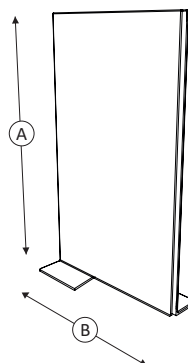

**SOPORTE CREATIVIDAD / PORTAPRECIOS**  
VERTICAL (POSIBILIDAD A 2 CARAS)

- Posibilidad de impresión sobre el material.
- Opción de aplicar en las patillas base adhesivo o imán.

CARACTERÍSTICAS				
A	B	Color	Ref.	Uds. p/caja
263 mm	365 mm	TRANSP. ○	A040011	25

**Material:** Glasspack transparente

**Personalizable:** Sí (bajo pedido mínimo)

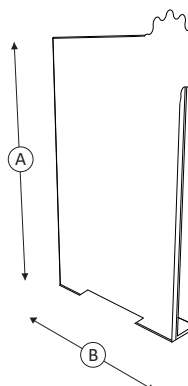



## FUNDA PORTAPRECIOS

- Son fáciles y rápidas de colocar.
- Diferentes opciones de fijación: imán, adhesivo, ventosa.
- Perfectas para destacar características de producto.

CARACTERÍSTICAS				
A	B	Color	Ref.	Uds. p/bolsa
148 mm	105 mm	TRANSP. ○	FUNDA-IMAN-06	25
210 mm	148 mm	TRANSP. ○	FUNDA-IMAN-05	25
297 mm	210 mm	TRANSP. ○	FUNDA-IMAN-04	25

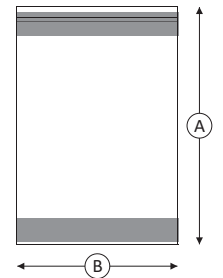

**Material:** Glasspack

**Personalizable:** Sí, tamaños especiales individuales o fundas de carteles impresos.



## SOPORTE CREATIVIDAD/PORTAPRECIOS CON BASE DE MADERA (VISIBILIDAD A 2 CARAS)

- Buena visibilidad para ofertas, menús, cartas, etc.
- Altamente resistentes y ligeros.

CARACTERÍSTICAS				
A	B	Color	Ref.	Uds. p/caja
148 mm	105 mm	TRANSP. ○	BASE-MADE-06	10
210 mm	148 mm	TRANSP. ○	BASE-MADE-05	10
297 mm	210 mm	TRANSP. ○	BASE-MADE-04	10

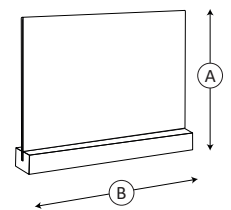

**Materiales:** Metacrilato - madera

**Personalizable:** No



## SOPORTE CREATIVIDAD/PORTAPRECIOS CON FORMA DE TRIANGULAR

- Ideal para documentos de orientación vertical u horizontal.
- La creatividad se desliza fácilmente por la ranura.
- Posibilidad de cualquier tamaño.

CARACTERÍSTICAS				
A	B	Color	Ref.	Uds. p/caja
38 mm	300 mm	BLANCO ○	BASE-META	10
44 mm	210 mm	TRANSP. ○	BASE-META	10

vista frontal

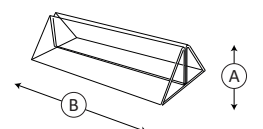

**Material:** Metacrilato, PET o PVC

**Personalizable:** Sí (bajo pedido mínimo)

## SOPORTE CREATIVIDAD/PORTAPRECIOS MARCO VERTICAL INCLINADO

- Facilidad para intercambiar la publicidad.
- Posibilidad de poner en la base adhesivo o imán.

### CARACTERÍSTICAS

A	B	Color	Ref.	Uds. p/caja
412 mm	228 mm	ROJO ●	MARCO - 010	20

Material: PVC

Personalizable: Sí

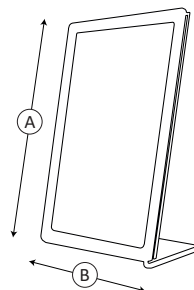

## SOPORTE CREATIVIDAD/PORTAPRECIOS (VISIBILIDAD A 2 CARAS)

- Ideal para restaurantes, hoteles, recepciones, etc.
- Hoja-funda gráfica no incluida.

### CARACTERÍSTICAS

A	B	Color	Ref.	Uds. p/caja
40 mm	230 mm	● ● ●	0500134-A5	10
40 mm	230 mm	● ● ●	0500439-A4H	10
40 mm	320 mm	● ● ●	0500435-A4V	10

Material: Plástico inyectado.

Personalizable: Sí

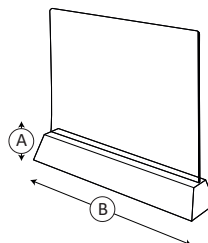

## SEPARADOR DE CAJA PRÓXIMO CLIENTE

- Ideal para ofertas y campañas temporales.
- Hoja-funda gráfica no incluida.
- Práctico, eficaz y muy resistente.

### CARACTERÍSTICAS

A	B	Color	Ref.	Uds. p/caja
43 mm	340 mm	ALUMINIO	250111	5

Material: Aluminio

Personalizable: Sí

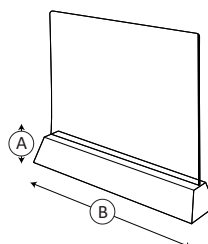



## PORTAFOLLETOS DE SOBREMESA

- Variedad de fijaciones para distintas superficies.
- Para folletos y catálogos tamaño DIN A4, DIN A5, DIN A6.

CARACTERÍSTICAS				
A	B	Color	Ref.	Uds. p/caja
245 mm	224 mm	TRANSP. ○	IND-MOSTRAD2-4	10
159 mm	162 mm	TRANSP. ○	IND-MOSTRAD2-3	10
132 mm	119 mm	TRANSP. ○	IND-MOSTRAD2-60	10

**Material:** Plástico inyectado

**Personalizable:** No

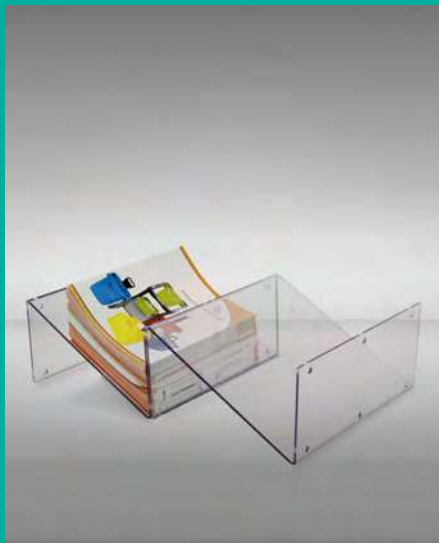
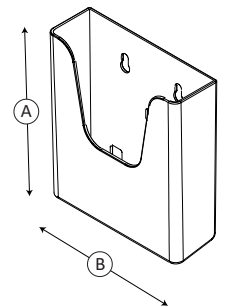

## PORTAFOLLETOS DE SOBREMESA DOBLE

- Para folletos y catálogos tamaño DIN A4.
- Resistente y ligero.

CARACTERÍSTICAS					
A	B	C	Color	Ref.	Uds. p/caja
300 mm	400 mm	160 mm	TRANSP. ○	V0750811873	10

**Materiales:** Metacrilato

**Personalizable:** Sí

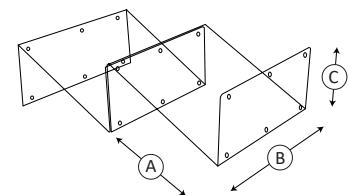

## PORTAFOLLETOS DE SOBREMESA

- Portafolletos de sobremesa para *flyers* DIN A5.
- Ideal para mostradores donde la información se rellena habitualmente.

CARACTERÍSTICAS				
A	B	Color	Ref.	Uds. p/caja
210 mm	148 mm	BLANCO ○	IND-MOSTRADO	10

**Material:** PVC

**Personalizable:** Sí (bajo pedido mínimo)

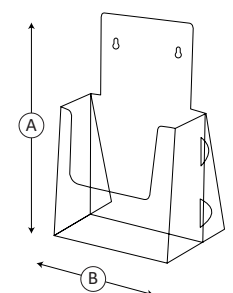

## BANDEJAS TERMOCONFORMADAS



Diseñadas a medida del producto, nos adaptamos según el número de unidades a exponer. Multitud de formas disponibles, también se pueden decorar.

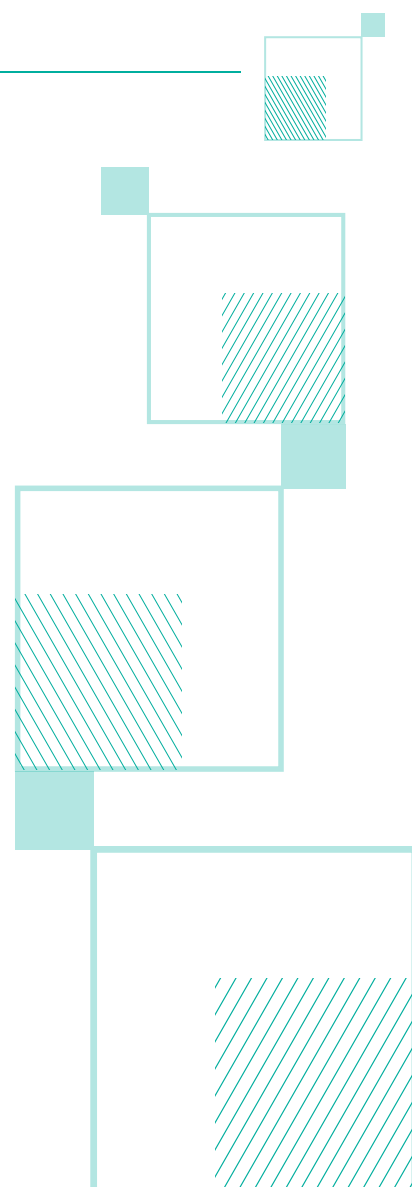

«Contamos con un amplio abanico  
de colores y modelos»



ESQUINERO  
CUBREPALET PLV-BOX®

Sistema patentado, su versatilidad te garantiza la colocación en cualquier tipo de palet o composición de palet, tanto en altura como en extensión, amoldándose siempre a tus necesidades de promoción.

«Variedad de colores y posibilidad de añadir marcos del tamaño deseado con tubos telescópicos»



«POSIBILIDADES INFINITAS Y RESISTENTES»

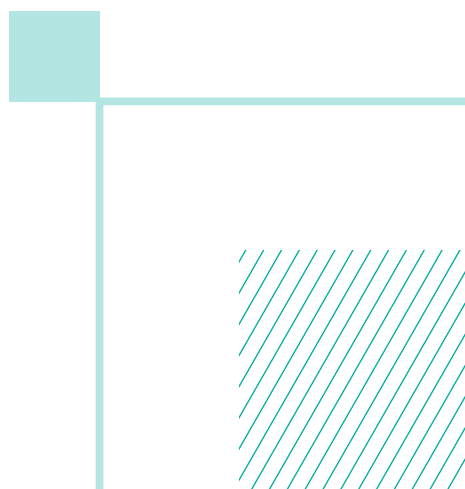

## VENTANA PROMOCIONAL



Ventanas promocionales a medida para la acotación perfecta de tu producto. Fabricación en diferentes materiales y formas amoldándonos a cada situación.



## ENMARCACIÓN DE PRODUCTO



Enmarcaciones promocionales para destacar productos nuevos o promociones eventuales.

«Diferentes tipos de sistemas de sujeción.  
Cuenta con una rápida visualización por parte del cliente»





### TIRA POR IMPULSO

Fabricamos todo tipo de tiras de impulso. Utilizamos diferentes tipos de materiales, dependiendo tu producto.

«Facilita a los clientes la visibilidad y accesibilidad del producto.»



### TIRA PROMOSTRIP

Compuesta por clips y ganchos a lo largo de toda su estructura para una buena extracción del producto. Posibilidad de unir tiras entre sí para poder adaptarse a la longitud deseada.



«Extensible, múltiples fijaciones y personalizable.»

«Se puede añadir un portaprecios o incluso anclar banderolas»



LOCALIZACIÓN  
AÉREA



Suspendida del techo, permite la visualización desde cualquier punto del espacio comercial.

Se puede incluir una tira de led para ofrecer luz decorativa.



«Colaboramos con grandes empresas dedicadas al retail y gran consumo por lo que nuestra experiencia puede ayudarte a decidir la solución idónea para tu negocio.»

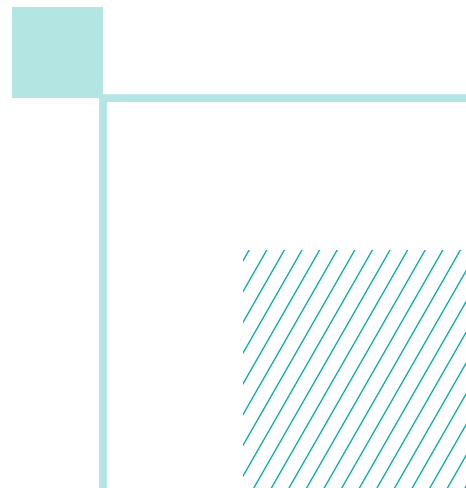

«Su posición privilegiada hace que sean altamente visibles y efectivos a la hora de influir en los compradores.»

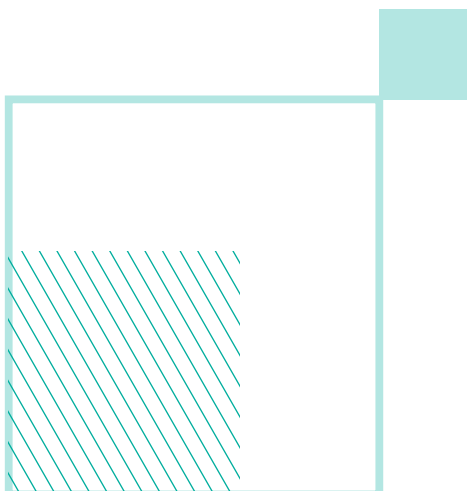



## IMPRESIÓN LENTICULAR



Los carteles lenticulares atraen la atención de tu público de un modo que jamás lograrían los tradicionales. Sus diferentes posibles efectos hacen que el usuario quiera pasar varias veces por delante de él para verlo en movimiento.

*«Haz que tu publicidad no pase desapercibida.»*

*«Es una técnica que permite tratar una imagen estática de manera que se vea en movimiento, con efecto 3D, sensación de profundidad, zoom, transformación, etc.»*

Escanea nuestro código QR

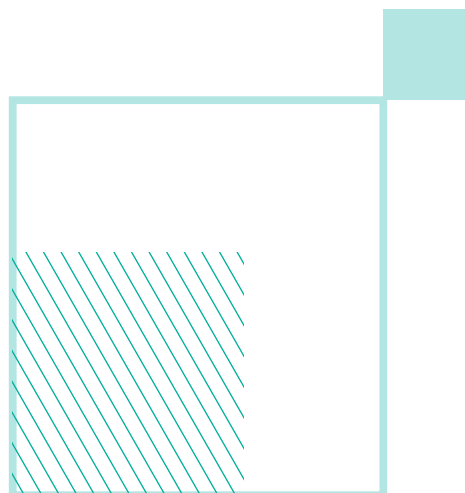

*Puedes ver si lo deseas el vídeo demostrativo de ejemplo.*

# EXPOSITORES PROMOCIONALES

Realizamos proyectos de calidad y precisión en todo tipo de materiales: metal, madera, plástico, metacrilato, cartón, con iluminación LED, etc.

Nos encargamos tanto del desarrollo del prototipo, como de la fabricación y montaje del mismo (si lo requiere). De esta forma, controlamos y supervisamos el proyecto en todas y cada una de sus etapas.

Fabricados a medida y según tus necesidades.





## EXPOSITORES DE METACRILATO



La resistencia y su facilidad de limpieza le confieren las propiedades ideales para poder exponer.

«Soluciones para promocionar productos grandes y pequeños.»

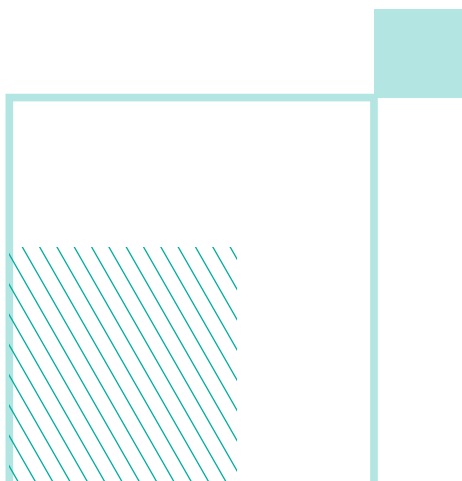

«Disponemos de una amplia gama de modelos en estándar.»



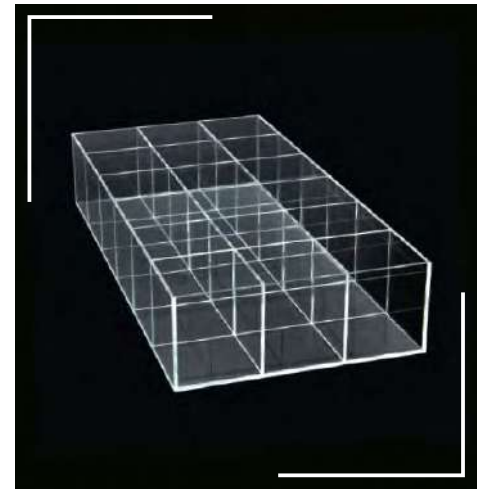
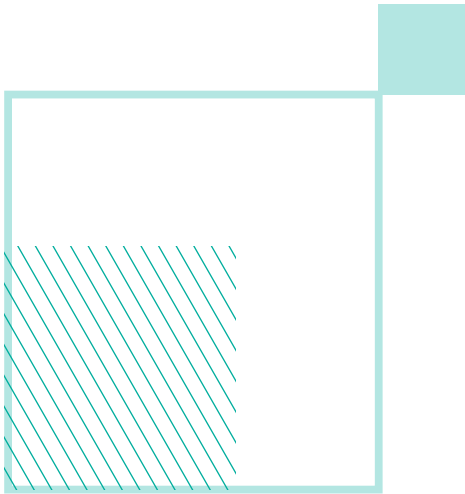

«Formas variadas con un efectivo reclamo visual para el cliente y provocar así la compra del producto expuesto y ordenado.»



«Expositores rígidos estándar o a medida para gafas, relojes, bisutería, etc.»



## EXPOSITORES PARA BOTELLAS



Sencillos y funcionales, para dar el protagonismo que se merecen a tus mejores botellas.

*«Especiales para dar mejor visibilidad a tus botellas de: vino, aceite, whisky, etc.»*

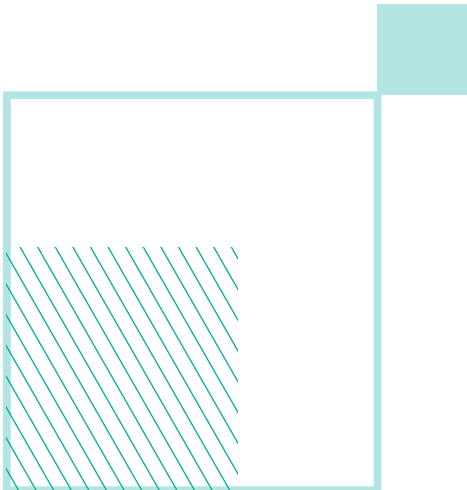

*«Podemos exponer las botellas en locales clásicos y actuales con la clara aceptación de este elemento diferenciador.»*





## EXPOSITORES INFORMATIVOS

Expositores para: catálogos, folletos, revistas, en diferentes formas, tamaños y materiales disponibles. Publicidad intercambiable, recogida de pilas, buzón de sugerencias, tabloneros de anuncios, etc.  
¡No lo dudes y consúltanos!

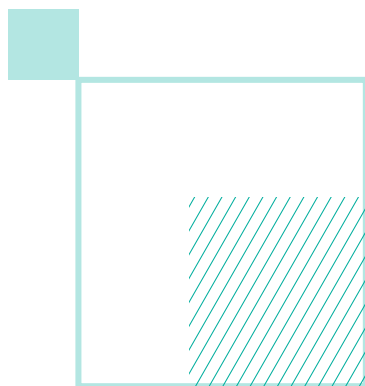

«Modelos con ruedas para desplazar cómodamente a múltiples sitios, modelos portátiles para montar y desmontar rápidamente»





## EXPOSITORES METÁLICOS TÓTEMES / ATRILES



Expositores fabricados en metal, para su colocación en cualquier superficie comercial.  
Desmontables para un mejor transporte. Personalizados con tu imagen de marca.

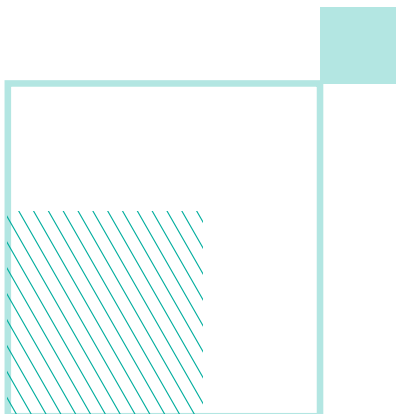

«Se pueden fabricar de manera específica para un producto o marca garantizando su exclusividad. ¡Cualquier forma es posible!.»

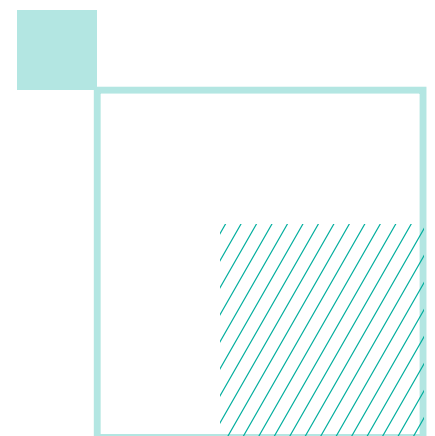



## EXPOSITORES A MEDIDA

La variedad de formas, colores y tamaños nos permite crear expositores que se adapten a las necesidades de cualquier tipo de negocio y que se adapten a estéticas muy diversas.



«Fabricamos, de principio a fin, expositores en los que se pueden combinar distintos materiales.»



«Nuestro taller dispone de fresadoras, plegadoras y grabado láser, lo que nos permite crear expositores con diferentes formas.»

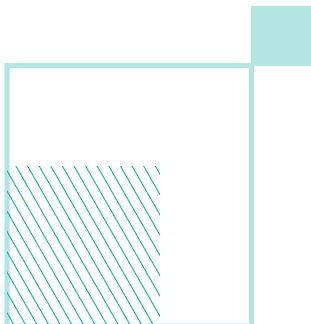



# EXPOSITORES JAMONEROS

Diferentes modelos de expositores para jamones, paletillas o cecinas. Gran variedad de materiales: metal, plásticos, maderas, etc. Personalizados con su imagen, fabricados a medida y según tus necesidades. También contamos con accesorios.

## SEGURICORTE

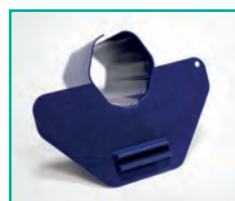

Evita los cortes del cuchillo jamonero.

## ESCURREJAMONES



Recoje la grasa que producen los jamones mientras estén colgados

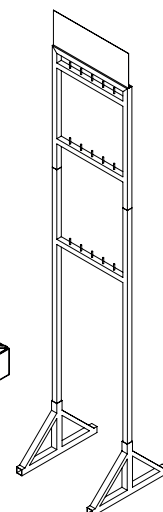
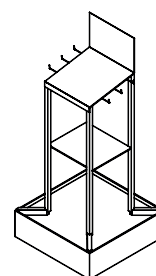
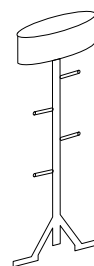

# EXPOSITORES ESTÁNDAR

Disponibles en kits de fácil montaje, ligeros y duraderos. Ideales para incrementar tus ventas con diferentes zonas para exponer tu producto.

**ESTIMULA  
EL INTERÉS  
¡DE TUS CLIENTES!**





**EXPOSITOR**  
MODELO.- *EVE*

**CARACTERÍSTICAS**

A	B	C	Color	Ref.	Uds. p/caja
350 mm	400 mm	310 mm	NEGRO ●	V0700118520	1

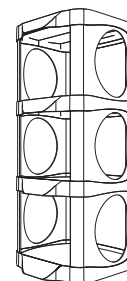
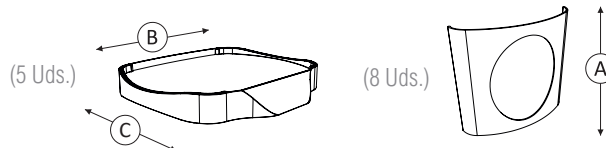

**Material:** Poliestireno

**Personalizable:** Sí, consultar otras medidas



**EXPOSITOR**  
MODELO.- *GENNEO*

**CARACTERÍSTICAS**

A	B	C	Color	Ref.	Uds. p/caja
350 mm	590 mm	395 mm	NEGRO ●	V0700105082	1

Rueda: Ref. sin freno: 4 Uds.  
0700404552  
Ref. con freno 4 Uds.  
0700404519

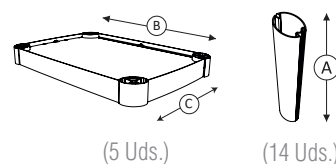

**Material:** Poliestireno

**Personalizable:** Sí, consultar otras medidas



**EXPOSITOR**  
MODELO.- *RECK*

**CARACTERÍSTICAS**

A	B	C	Color	Ref.	Uds. p/caja
360 mm	600 mm	400 mm	TRANSP. ○	V700108059	1
360 mm	600 mm	400 mm	ROJO ●	V700108019	1

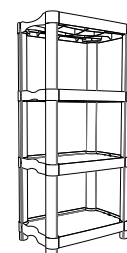
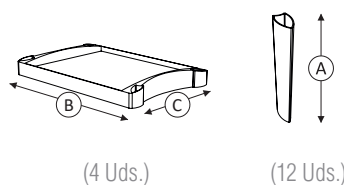

**Material:** Poliestireno

**Personalizable:** Sí, consultar otras medidas

## EXPOSITOR DE COLUMNA CON RUEDAS GIRATORIAS

### CARACTERÍSTICAS

A	B	C	Color	Ref.
1500 mm	600 mm	600 mm	RAL B010 ○	V0900308629

Separación entre carriles

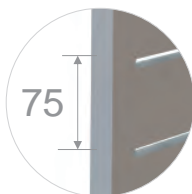

Material: Metal

Personalizable: Sí



## EXPOSITOR DE COLUMNA MODELO.- TORRE

### CARACTERÍSTICAS

A	B	C	Color	Ref.
1670 mm	700 mm	300 mm	NEGRO ●	V0900309553

¡NUEVO!

Material: Mdf

Personalizable: Sí

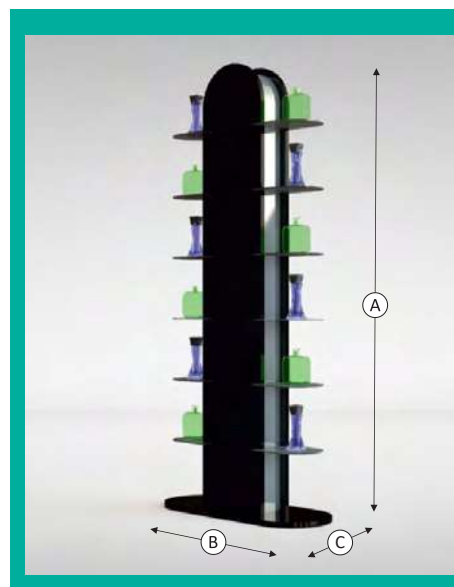

## EXPOSITOR DE GÓNDOLA POSIBILIDAD DE PORTAFOLLETOS

### CARACTERÍSTICAS

A	B	C	Color	Ref.
1640 mm	925 mm	440 mm	RAL B010 ○	V0900310654

¡NUEVO!

Material: Mdf

Personalizable: Sí





### EXPOSITOR OVAL DE SOBREMESA

- Soporte bajo de OSB

CARACTERÍSTICAS			
A	B	Color	Ref.
∅ 460 mm	220 mm	NARANJA ●	V0900311867

Material: Acrílico - OSB  
Personalizable: Sí

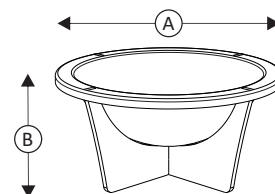

### EXPOSITOR OVAL CON BASE DE PIE

- Soporte acrílico

CARACTERÍSTICAS			
A	B	Color	Ref.
∅ 460 mm	860 mm	NARANJA ●	V0500811869

Materiales: Acrílico  
Personalizable: Sí

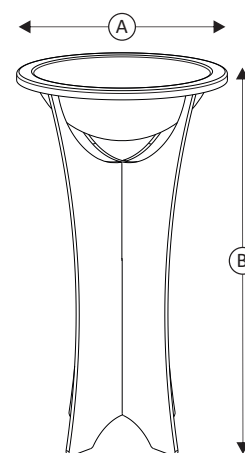

### EXPOSITOR OVAL CON BASE DE PIE

- Soporte OSB

CARACTERÍSTICAS			
A	B	Color	Ref.
∅ 460 mm	855 mm	TRANSP. ○	V0900311868

Material: Acrílico  
Personalizable: Sí

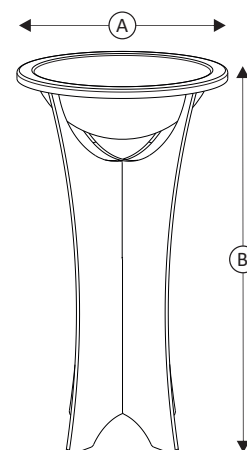

# TÓTEM

Elemento publicitario que se caracteriza por su altura, teniendo varias caras en función de si es rectangular, ovalado o triangular.

Ideal para usar como separador de ambientes, columna, punto informativo o de encuentro, indicador, gráfica referencial, etc.



DISPONIBLE EN  
VARIAS MEDIDAS  
¡PUEDE SER  
CON FORMAS!





## CUBREALARMAS PROMOCIONALES

Consigue de forma efectiva una mayor estética en tu comercio y visibilidad de tu marca, además de disimular los arcos antihurto. Posibilidad de diferentes formas.

«¡DIVERSAS OPCIONES DE MATERIALES!»



# ELEMENTOS PROMOCIONALES

Ideales para promocionar nuevos productos en supermercados, grandes superficies, *stands* en ferias, eventos, etc. Funcionan como gancho visual para influir en las compras por impulso y también permiten popularizar el nombre del producto o marca de una manera más rápida y efectiva.

## POSICIONA ¡TU MARCA!





## MOSTRADOR DEGUSTACIÓN MOD. VALQUIRIA

- Se monta fácilmente.
- Incluye bolsa de transporte.

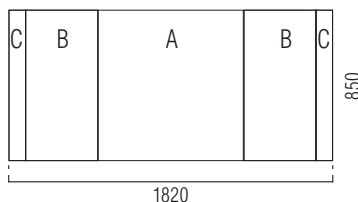

### CARACTERÍSTICAS

A	B	C	D	Ref.	Uds. p/caja
828x850	415x850	81x850	770x280	IND-MOSTRADO3	1



## MOSTRADOR DEGUSTACIÓN MOD. CHESTER

- Dispone de una bandeja circular. Se monta fácilmente.
- Incluye bolsa de transporte.

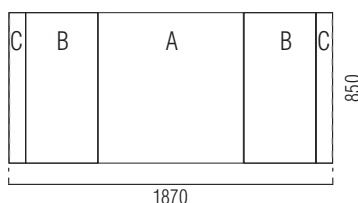

### CARACTERÍSTICAS

A	B	C	D	Ref.	Uds. p/caja
824x850	408x850	115x850	770x280	IND-MOSTRADO5	1



## MOSTRADOR DEGUSTACIÓN MOD. BOX

- Se le pueden añadir cartelas superiores. Ligero y resistente.
- Fabricado en cartón nido de abeja. Se monta fácilmente.

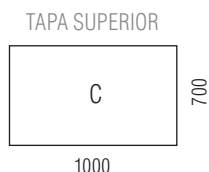
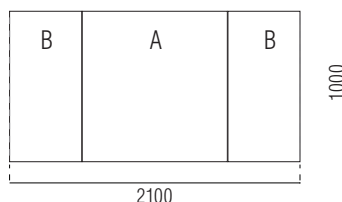

### CARACTERÍSTICAS

A	B	Ref.	Uds. p/caja
900x1000	600x1000	IND-ABEJA	1

## MOSTRADOR PUBLICITARIO MODELO BITNARI

- Fabricado en madera y aluminio. Montaje fácil y rápido.
- 2 puertas con cerradura y estante interior.

D	C	D	1085
B	A	B	

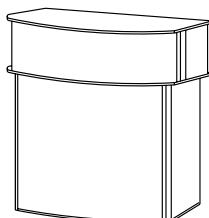

### CARACTERÍSTICAS

A	B	C	D	Ref.	Uds. p/caja
1004x858	322x858	1122x227	212x227	IND-MOSTADO35	1

## SOPORTE BANNER-X MODELO 50005-1

- Destaca su rápido montaje, su facilidad para plegar y transportar.
- Muy resistente gracias a su estructura en forma de X.
- Ideal para eventos, congresos y promociones en punto de venta.

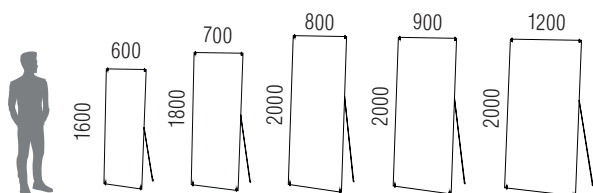

## SOPORTE BANNER-L MODELO 50005-2

- Herramienta promocional de calidad a un precio económico.
- Rápido, sencillo y no requiere de ningún tipo de herramienta.
- Incluye una bolsa en la que se puede guardar y transportar.

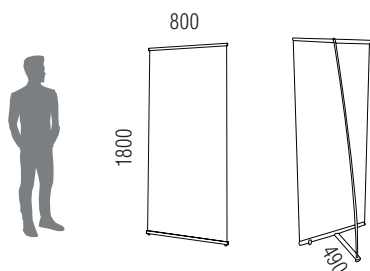



### SOPORTE *ROLL-UP* MODELO 50005-9

- Es un soporte publicitario con un diseño duradero y clásico.
- La gráfica es intercambiable para utilizar en diferentes eventos.
- Excelente relación calidad-precio.
- Bolsa de almacenamiento y transporte incluida.

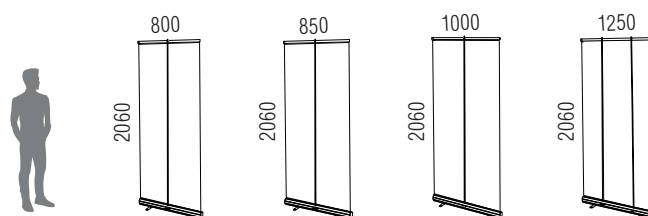

### SOPORTE *ROLL-UP* MODELO 50005-15

- Disponible en 2 colores (negro y plata).
- Fácil instalación, sin necesidad de herramientas.
- Gráficas intercambiables.

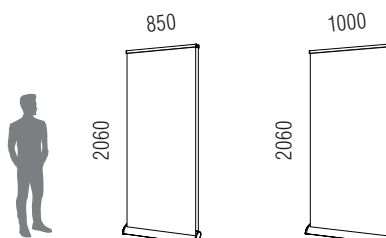

### SOPORTE *ROLL-UP* MODELO 50005-19

- Para gráficas a doble cara (pueden ser independientes).
- Resistente al paso del tiempo y con un diseño elegante.
- Bolsa de almacenamiento y transporte incluida.

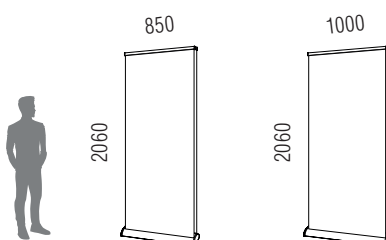

## BASE METÁLICA - MODELO 25162-BASE-TR1 PARA GRÁFICAS RÍGIDAS (hasta 20 mm)

- La altura máxima recomendada para la gráfica es 1500 mm
- Acabado gris o negro.
- Gráfica a doble cara.

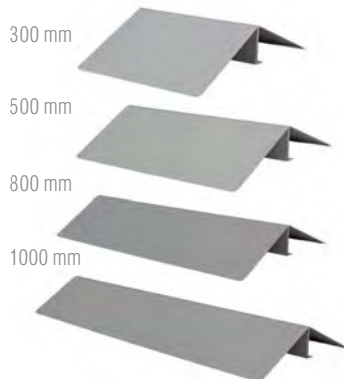
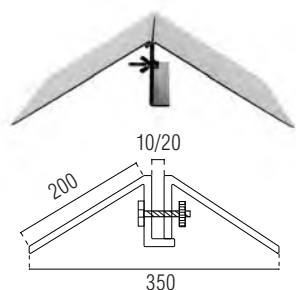

## SOPORTE POP-UP 1 MODELO BARBADOS

- Instalación de la gráfica mediante velcro.
- Estructura de aluminio, resistente y ligera.
- Incluida bolsa de transporte de nailon con ruedas.

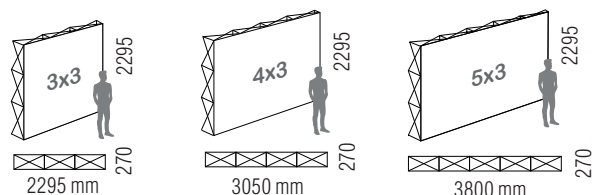

## SOPORTE POP-UP 2 MODELO BOOMERANG

- Gráfica intercambiable compuesta por paneles magnéticos.
- Estructura curvada, que incluye 2 focos.
- Incluida bolsa de transporte rígida tipo trolley.

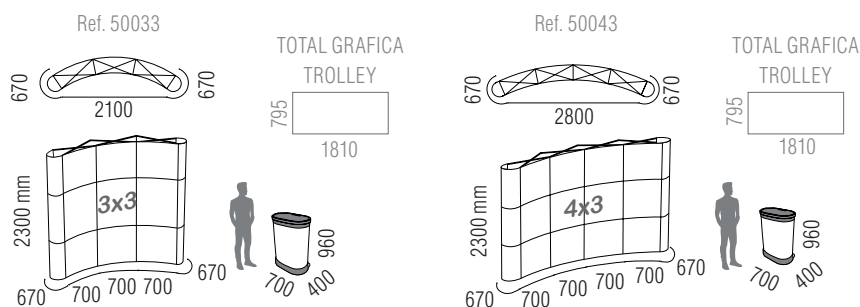



### SOPORTE *BANNER 50005* MODELO ÓVALO

- Es un soporte publicitario para exterior.
- Su material de fibra de vidrio le hace que sea flexible y ligero.
- Incluye bolsa de transporte y ganchos de agarre al suelo.
- Fácil y rápida instalación, sin necesidad de herramientas.

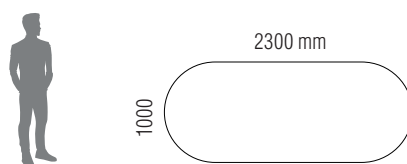

¡Consulta otros tamaños!



### SOPORTE *FLY - BANNER* MODELO 50005- BANDERA3

- Materiales: aluminio, fibra de vidrio y plástico.
- Múltiples accesorios disponibles.
- Bolsa de transporte incluida.



### SOPORTE *FLY - BANNER* MODELO 50005- BANDERA3

- Materiales: aluminio, fibra de vidrio y plástico.
- Múltiples accesorios disponibles.
- Bolsa de transporte incluida.



## SOPORTE MÁSTIL MODELO 50005 TELESCÓPICO

- Bandera visible a larga distancia.
- Estructura de pies plegable.
- Base pesada rellenable 76 litros.
- Altura total 5 metros.
- Bolsa de transporte incluida.

*¡Consulta otros tamaños!*

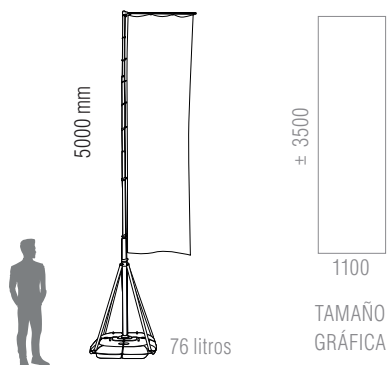

## CARPA PLEGABLE PERSONALIZADA

- Estructura de aluminio, resistente y ligera.
- Fácil de montar y desmontar.
- Totalmente personalizable en todas sus partes.
- Tejido de alta calidad y resistente.
- Altura 1850 mm

*¡Consulta otros tamaños!*

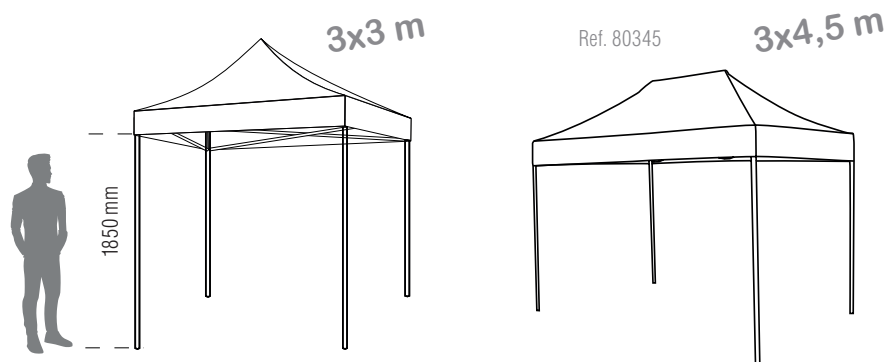



# BANDEJAS TERMOCONFORMADAS

Diseñadas a medida del producto, nos adaptamos según el número de unidades a exponer. Multitud de formas disponibles, también se pueden decorar.



CONTAMOS  
CON UN AMPLIO  
ABANICO DE  
COLORES